

DEOMATIC

ROBINETS

THERMOSTATIQUES

Robinets thermostatiques



DeoMatic Horeca-Industrie s.p.r.l.
Pièces détachées pour Cuisines Industrielles
34 rue des alliés
1190 Bruxelles

Bongenotenstraat 34
1190 Brussel

Tel. : 02 343 97 64
Fax : 02 343 90 31
deomatic@skynet.be
www.deomatic.be

Partner of  **GEV GROUP**

Robineets thermostatiques PEL 25/24



page 4

Robineets thermostatiques SABAF



page 6

Robineets thermostatiques COPRECI/IMIT

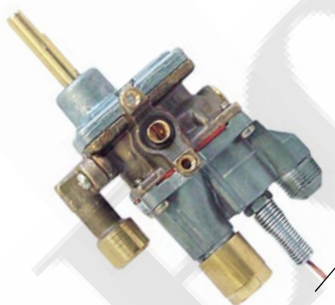

page 7

Robineets thermostatiques ROBERTSHAW

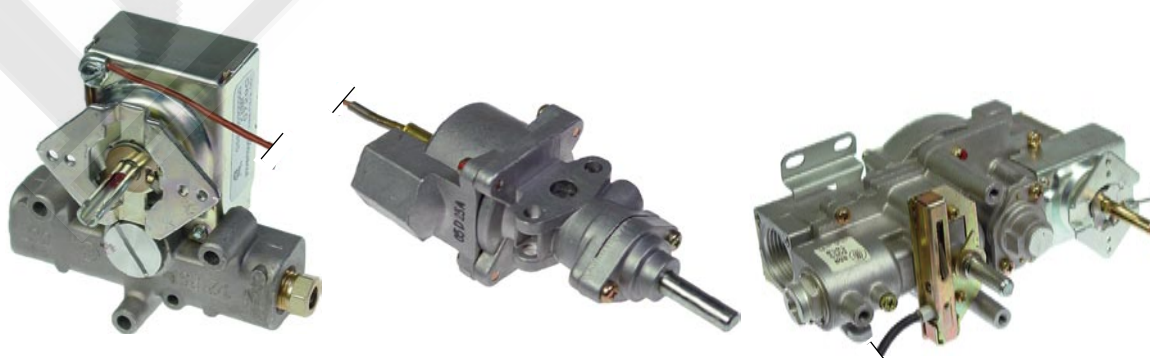

page 8

Robineets thermostatiques EGA



page 10

Valves thermostatiques SIT



page 11

Valves thermostatiques MP JUNKERS



page 16

robinets thermostatiques PEL 25S



fig.	référence	température (°C)	entrée gaz	ø entrée tube (mm)	ø vis by-pass (mm)	sortie gaz	ø sortie tube (mm)	raccord thermocouple	longueur capillaire (mm)	ø sonde (mm)	longueur sonde (mm)	L1/L2 (mm)	axe (mm)	
1	101441	30 - 90	M16x1,5	10	0,35	M16x1,5	10/8	M9x1	1200	6	160	21/15		
	101955	jusqu'à 140	M16x1,5	10	0,50	M16x1,5	10/8	M8x1	1200	6	120	38/15		
	101442	100 - 200	M16x1,5	10	0,35	M16x1,5	10/8	M9x1	1200	6	120	21/15		
	2	101906	jusqu'à 250	M16x1,5	10	1,00	M16x1,5	10/8	M8x1	1200	6	120	36/20	
		101907	jusqu'à 280	M16x1,5	10	1,00	M16x1,5	10/8	M8x1	1200	6	120	36/20	
		101991	100 - 300	M16x1,5	10	0	M16x1,5	10/8	M9x1	1200	6	100	21/15	
		101172	100 - 300	M16x1,5	10	0,35	M16x1,5	10/8	M9x1	1200	6	100	21/15	
101332		120 - 320	M16x1,5	10	0	M16x1,5	10/8	M9x1	1200	6	100	21/15		
3	101901	50 - 300	bride tube	-	0,35	M16x1,5	10/8	M9x1	1200	6	100	21/15		
	101905	100 - 200	ø 21mm	-	0,35	M16x1,5	10/8	M9x1	1200	6	120	21/15		

robinets thermostatiques PEL 24S

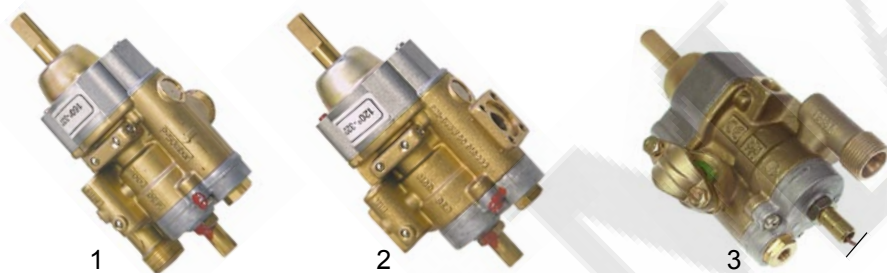

fig.	référence	température (°C)	entrée gaz	ø entrée tube (mm)	ø vis by-pass (mm)	sortie gaz	ø sortie tube (mm)	raccord thermocouple	longueur capillaire (mm)	ø sonde (mm)	longueur sonde (mm)	L1/L2 (mm)	axe (mm)	
1	101078	55 - 110	M20x1,5	12	0,35	M20x1,5	12/10	M9x1	1200	6	160	27/17		
	101077	110 - 220	M20x1,5	12	0,35	M20x1,5	12/10	M9x1	1200	6	120	27/17		
	101900	jusqu'à 280	M20x1,5	12	0,80	M20x1,5	12/10	M8x1	1200	6	120	31/15		
	2	106203	120 - 280	M20x1,5	12	0,35	M20x1,5	12/10	M9x1	1200	6	120	27/17	
		101759	100 - 300	M20x1,5	12	1,50	M20x1,5	12/10	M9x1	1200	6	100	27/17	
		101433	100 - 300	M20x1,5	12	0	M20x1,5	12/10	M9x1	1200	6	100	27/17	
		101076	120 - 320	M20x1,5	12	0,35	M20x1,5	12/10	M9x1	1200	6	100	27/17	
		106192	140 - 340	M20x1,5	12	0,35	M20x1,5	12/10	M8x1	1200	6	100	27/17	
		106193	jusqu'à 90			0		M9x1	1200	6	160	27/17		
		106194	jusqu'à 110			0		M9x1	1200	6	160	27/17		
3	106195	jusqu'à 210	support de bride		0	support de bride		M9x1	1200	6	120	27/17		
	106026	100 - 300						M9x1	1200	6	100	27/17		
	101159	120 - 320						M9x1	1200	6	100	27/17		
	106196	jusqu'à 350						M9x1	1200	6	100	27/17		
3	106197	120 - 280	bride tube	-	0,35	M20x1,5	12/10	M9x1	1200	6	120	27/17		
	106198	140 - 340	ø 21mm	-	0,35	M20x1,5	12/10	M8x1	1200	6	100	27/17		

accessoires et pièces détachées pour PEL 25S



fig.	référence	description	filetage	ø tube (mm)
1	101451	écrou à chapeau	M16x1,5	8
2	101300	écrou à chapeau	M16x1,5	10
3	101450	double cône	-	8
4	101278	double cône	-	10



fig.	référence	description	filetage	ø tube (mm)
1	100908	vis	M10x1	4
2	100909	vis	M10x1	6
3	101246	double cône	-	4
4	101286	double cône	-	6



fig.	référence	description
1	101060	bobine magnétique
2	106199	écrou pour bobine magnétique M8x1
	106200	écrou pour bobine magnétique M9x1
3	101880	joint pour bride tube ø 21mm

vis by-pass pour PEL 25



pos.	référence	ø (mm)	pos.	référence	ø (mm)	pos.	référence	ø (mm)
1	106191	0	8	100428	0,65	15	100407	1,00
2	100259	0,35	9	100429	0,70	16	100435	1,05
3	100281	0,40	10	100432	0,75	17	100436	1,10
4	100414	0,45	11	100409	0,80	18	100437	1,15
5	100390	0,50	12	100410	0,85	19	100438	1,20
6	100391	0,55	13	100433	0,90	20	100413	1,65
7	100392	0,60	14	100434	0,95	21	100776	1,75

accessoires et pièces détachées pour PEL 24S



fig.	référence	description	filetage	ø (mm)
1	101250	écrou à chapeau	M20x1,5	10
	101251	écrou à chapeau	M20x1,5	12
2	101249	double cône	-	10
3	101248	double cône	-	12
4	100908	vis	M10x1	4
	100909	vis	M10x1	6
5	101246	olive	-	4
6	101286	olive	-	6

bride de raccordement



fig.	référence	description	filetage	ø (mm)
1	101240	sortie gaz horizontal	M20x1,5	12/10
2	101241	sortie gaz vertical	M20x1,5	12/10
3	101235	sortie gaz horizontal	M20x1,5	12/10
4	101236	sortie gaz vertical	M20x1,5	12/10
5	101365	sortie gaz horizontal	M20x1,5	12



fig.	référence	description	filetage	ø (mm)
1	101239	raccord	3/8"	10
2	101461	vis raccord	-	-
3	101460	joint torique	-	-
4	101331	adaptateur pour conduit bordé 12/10mm	-	-
5	106165	joint pour bride tube ø 27mm	-	-



fig.	référence	description
1	101058	bobine magnétique
2	106199	écrou pour bobine magnétique M8x1
	106200	écrou pour bobine magnétique M9x1

vis by-pass pour PEL 24



pos.	référence	ø (mm)	pos.	référence	ø (mm)	pos.	référence	ø (mm)
1	106201	0	12	100627	1,00	23	100699	1,55
2	100455	0,35	13	100628	1,05	24	100250	1,60
3	100448	0,50	14	100649	1,10	25	100251	1,65
4	100458	0,60	15	100655	1,15	26	100263	1,70
5	100459	0,65	16	100659	1,20	27	100264	1,75
6	100493	0,70	17	100664	1,25	28	100265	1,80
7	100494	0,75	18	100666	1,30	29	100266	1,85
8	100497	0,80	19	100667	1,35	30	100267	1,90
9	100546	0,85	20	100674	1,40	31	100268	1,95
10	100597	0,90	21	100677	1,45	32	100273	2,00
11	100598	0,95	22	100679	1,50			

robinets thermostatiques SABAF

Robineets thermostatiques

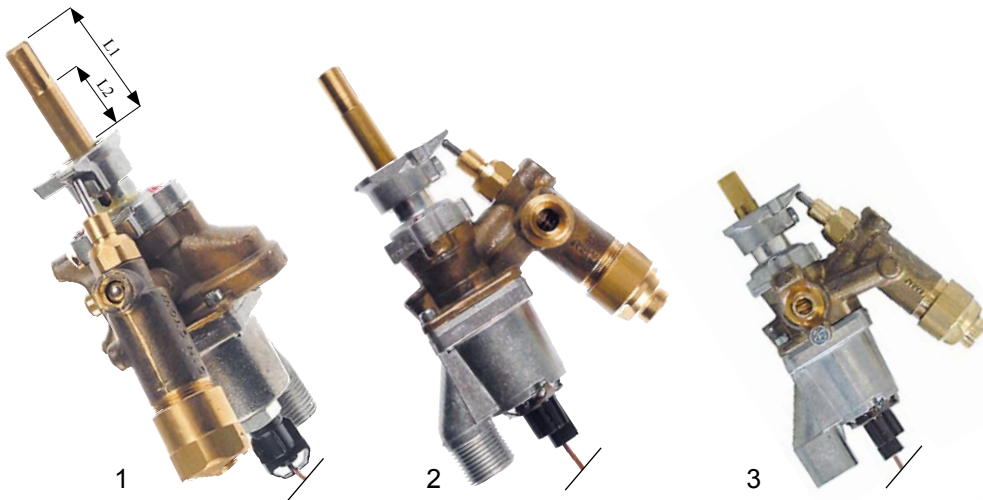

fig.	référence	température (°C)	entrée gaz	ø entrée tube (mm)	ø vis by-pass (mm)	sortie gaz 1	sortie gaz 2	raccord thermocouple	longueur capillaire (mm)	ø sonde (mm)	longueur sonde (mm)	L1/L2 (mm)	axe (mm)
1	101679	300	bride tube	-	0,35	3/8"FE/10mm	M13x1 DI/8mm	M8x1(2x)	850	4	150	34/14	
	101837	300	bride tube	-	0,45	3/8"FE/10mm	M13x1 DI/8mm	M8x1(2x)	850	4	140	34/14	
2	101692	300	M13x1	8	0,50	3/8"FE/10mm	-	M8x1	850	4	140	34/14	
	101173	300	M13x1	8	0,80	3/8"FE/10mm	-	M8x1	850	4	140	37/14	
3	101687	300	bride tube	-	0,45	M13x1 DI/8mm	-	M8x1	850	4	140	17/12	
	101886	300	bride tube	-	0,52	M13x1 DI/8mm	-	M8x1	850	4	140	17/12	
	101181	300	bride tube	-	0,46	M13x1 DI/8mm	-	M8x1	850	4	150	45/27	

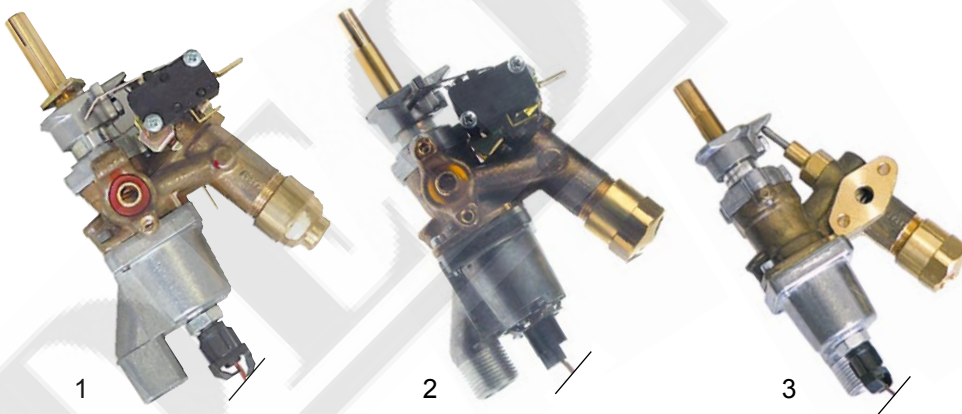

fig.	référence	température (°C)	entrée gaz	ø entrée tube (mm)	ø vis by-pass (mm)	sortie gaz 1	sortie gaz 2	raccord thermocouple	longueur capillaire (mm)	ø sonde (mm)	longueur sonde (mm)	L1/L2 (mm)	axe (mm)
1	101694	300	bride tube	-	0,38	M13x1 DI/8mm	-	M8x1	850	4	150	29/29	
	101695	300	bride tube	-	0,52	M13x1 DI/8mm	-	M8x1	850	4	150	29/29	
2	101836	300	bride tube	-	0,45	3/8"FE/10mm	M13x1 DI/ 8mm	M8x1 (2x)	850	4	140	34/14	
3	101175	300	bride tube	-	0,35	3/8"FE/10mm	M13x1 DI/ 8mm	M8x1 (2x)	850	4	150	27/13	

accessoires et pièces détachées pour SABAF



fig.	référence	description	filetage	ø tube (mm)
1	101476	écrou à chapeau	M13x1	8
	101478	écrou à chapeau	3/8"	10
2	101477	vis intermédiaire	M13x1	8
3	101277	double cône	-	8
	101278	double cône	-	10



fig.	référence	description
1	101375	bride plate
2	693074	tube
3	101376	joint de bride
4	101351	support bride
5	101751	support bride
6	346333	microinterrupteur

robinets thermostatiques COPRECI/IMIT

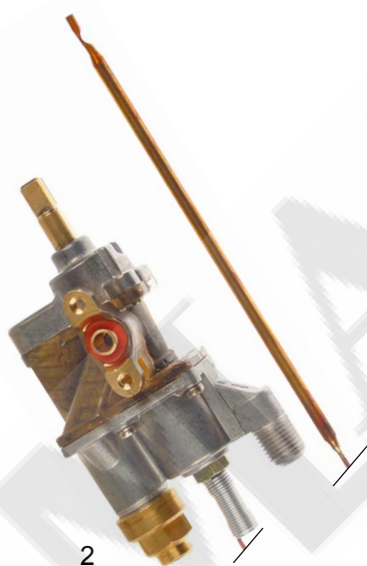
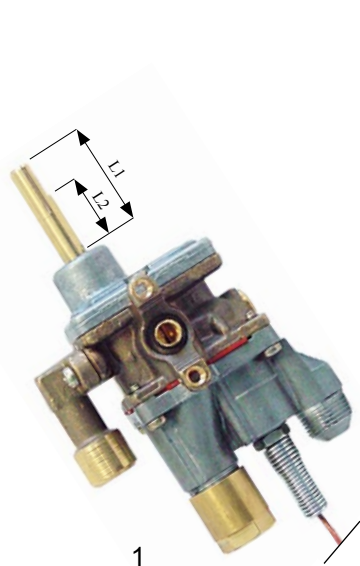

fig.	référence	fabricant	température (°C)	entrée gaz	ø entrée tube (mm)	ø vis by-pass (mm)	sortie gaz	raccord veilleuse	raccord thermocouple	longueur capillaire (mm)	ø sonde (mm)	longueur sonde (mm)	L1/L2 (mm)	axe (mm)
1	101533	Copreci	110	bride tube	-	0,35	3/8"	1/8"	M8x1	1000	7	150	33/12	
	109534	Copreci	300	bride tube	-	0,50	3/8"	1/8"	M8x1	1100	4	84	33/12	
	109051	Copreci	300	bride tube	-	0,60	3/8"	1/8"	M8x1	1100	4	84	33/12	
2	106016	IMIT	300	support de bride	-	0,45	1/4"	-	M8x1	840	4	150	23/11	

accessoires et pièces détachées pour COPRECI/IMIT

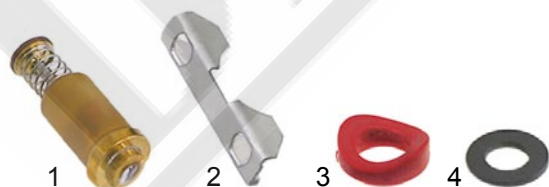

fig.	référence	description	fig.	référence	description
1	101060	bobine magnétique	3	101376	joint de bride
2	101538	support bride	4	101537	joint de bride

robinets thermostatiques ROBERTSHAW

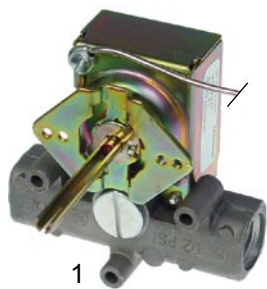

fig.	référence	température (°C)	température (°F)	entrée gaz/ sortie gaz	entrée tube/ sortie tube	longueur capillaire (mm)	ø sonde (mm)	longueur sonde (mm)	presse étoupe	L1 (mm)	no. Robertshaw	axe (mm)
1	580054	26 - 93	80 - 200	M11x1 DI	1/4" *	610	9,3	130	3/8"	21	GSE 070240000	
	580051	93 - 190	200 - 375	M11x1 DI	1/4" *	460	6,4	320	1/4"	23	GSE 020180000	
	580052	93 - 190	200 - 375	M11x1 DI	1/4" *	610	9,3	130	3/8"	21	GSH 302400000	
	580041	93 - 204	200 - 400	M11x1 DI	1/4" *	760	9,3	130	1/4"	21	GSA 60301800	
	580053	93 - 204	200 - 400	M11x1 DI	1/4" *	1530	9,3	130	3/8"	21	GSF 90602300	
	580055	93 - 190	200 - 375	3/8" DI	-	1830	8	190	-	47	GSE 030720000	
2	580056	65 - 287	150 - 550	3/8" DI	-	1400	5	390	-	21	FDTOE 30254	
	580057	jusqu'à 287	low-550	1/2" DI	-	1400	5	390	-	21	FDTE 010154	
	580058	65 - 287	150 - 550	-	-	1400	5	390	-	21	-	
	580059	93 - 204	200 - 400	3/8" DI	-	600	8	250	-	21	FDL 30136	
3	580060	65 - 287	150 - 550	1/2" DI	-	1250	5	390	-	21	FDO 10748	

*1/4" tube américaine = 6,5mm

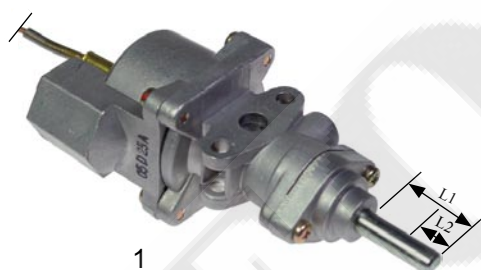
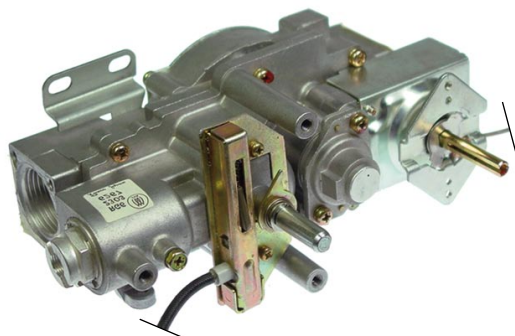

fig.	référence	température (°C)	température (°F)	entrée gaz/ sortie gaz	entrée tube/ sortie tube	longueur capillaire (mm)	ø sonde (mm)	longueur sonde (mm)	L1/2 (mm)	type	axe (mm)
1	580061	100 - 300	212 - 572	support de bride	3/8"	720	5	200	25/15	RTGJ	
2	580062	93 - 287	200 - 550	support de bride	7/16" tube	1200	5	290	-	BJW	-



pos.	référence	température (°C)	entrée gaz/ sortie gaz	entrée tube/ sortie tube	longueur capillaire (mm)	ø sonde (mm)	longueur sonde (mm)	presse étoupe	raccord thermocouple	type
1	580063	50 - 110	3/4"	3/4"	900	9,5	149	3/8"	ASA 11/32	RGIST 1
2	580064	90 - 190	3/4"	3/4"	1200	6	160	3/8"	ASA 11/32	RGIST 2x160
3	580065	100 - 320	3/4"	3/4"	900	3,9	223	-	ASA 11/32	RGIST 3
4	580066	100 - 450	3/4"	3/4"	900	3,9	210	-	-	RGIST 4

accessoires et pièces détachées pour ROBERTSHAW



fig.	référence	description	filetage	ø tube
1	106111	vis de serrage	M11x1	6mm
	106109	vis de serrage	M11x1	1/4"
2	106110	vis intermédiaire	M11x1	1/4"
3	101263	écrou à fente pour thermocouple	ASA 11/32	-
4	101481	double cône	-	1/4" CCT

robinets thermostatiques EGA



fig.	référence	type	température (°C)	entrée gaz	ø entrée tube (mm)	sortie gaz	ø sortie tube (mm)	raccord thermocouple	capteur de température
1	nepd*	25213	30 - 100	M15x1	10	3/8"	10	M8x1	type 1
	nepd*	25213	100 - 200	M15x1	10	3/8"	10	M8x1	type 2
	nepd*	25213	100 - 250	M15x1	10	3/8"	10	M8x1	type 3
	nepd*	25213	100 - 300	M15x1	10	3/8"	10	M8x1	type 3
	nepd*	25213	100 - 300	M15x1	10	M17x1	12	M8x1	type 3
2	nepd*	21495	100 - 200	M15x1	10	3/8"	10	M8x1	type 4
3	nepd*	21383	100 - 200	M18x1,5	12	M18x1,5	12	M8x1	type 3
	nepd*	21383	120 - 300	M18x1,5	12	M18x1,5	12	M8x1	type 3

*n'est plus disponible

accessoires et pièces détachées pour EGA

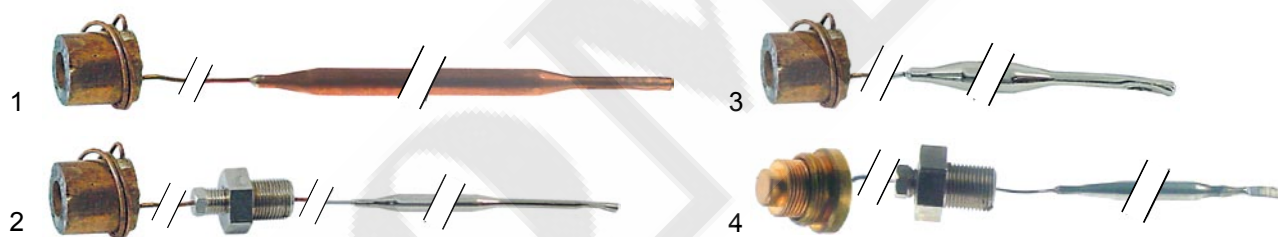

fig.	référence	température (°C)	longueur capillaire (mm)	ø sonde (mm)	longueur sonde (mm)	utilisation	type robinet thermostatique	presse étoupe	type capteur de température
1	102743	jusqu'à 125	900	8	160	bain-marie armoire chauffante cuisinier à pâtes		-	1
2	102135	jusqu'à 200	900	5	150	friteuse	25213	M12x1	2
	102133	jusqu'à 320	900	8	90	four	21383	-	3
3	102134	jusqu'à 320	1250	8	90	grillade sauteuse basculante		-	3
	4	102197	jusqu'à 200	900	5	135	friteuse	21495	M12x1



fig.	référence	description
1	101230	écrou pour bobine magnétique M8x1
	101231	écrou pour bobine magnétique M9x1
	101233	écrou pour bobine magnétique M10x1
2	101060	bobine magnétique
3	101058	bobine magnétique

valves thermostatiques BABYSIT

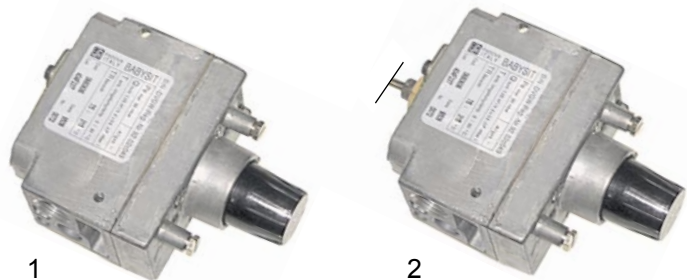

fig.	référence	température (°C)	entrée gaz	sortie gaz	raccord thermocouple	longueur capillaire (mm)	ø sonde (mm)	longueur sonde (mm)	no. Sit
1	101103	manuel	3/8"	3/8"	M9x1	sans réglage thermostatique			0.660.190
	106031	30 - 90	3/8"	3/8"	M9x1	1000	6	230	0.660.193
2	101104	30 - 110	3/8"	3/8"	M9x1	1000	6	237	0.660.806
	101889	30 - 110	3/8"	3/8"	M9x1	1000	6	237	0.660.802
	101105	75 - 315	3/8"	3/8"	M9x1	1000	5	185	0.660.606

valves thermostatiques AC2/AC3

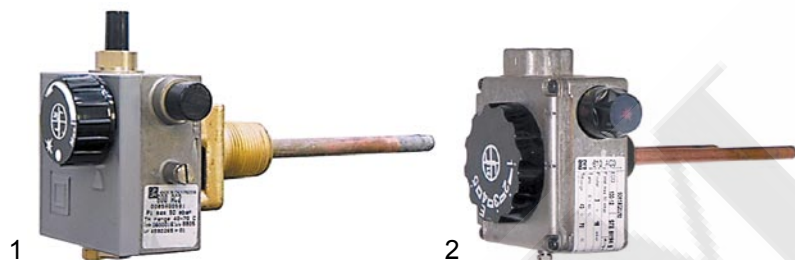

fig.	référence	température (°C)	entrée gaz	sortie gaz	raccord thermocouple	régulateur de pression	no. Sit
1	101439	20 - 70	3/8"	3/8"	M9x1	-	0.610.016
2	101440	30 - 70	1/2"	1/2"	M9x1	3 - 18 mbar	0.610.001

accessoires et pièces détachées pour BABYSIT, régulateur AC2/AC3

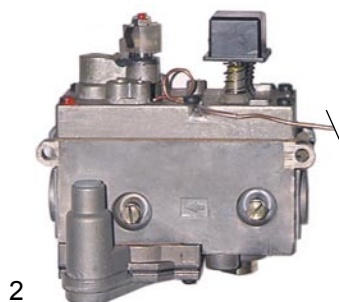

fig.	référence	description	fig.	référence	description
1	100001	piezzo	5	102875	vis à réglage minimum ø 0,70mm
2	101055	bobine magnétique	6	100904	vis de serrage ø 4mm
3	100903	écrou pour bobine magnétique	6	100905	vis de serrage ø 6mm
4	101333	bobine 3/8" avec joint torique	7	101273	double cône ø 12mm
5	102874	vis à réglage minimum sans trou	8	101276	raccord fileté 3/8" - ø 12mm

valves thermostatiques MINISIT



1



2



3

fig.	référence	température (°C)	entrée gaz	sortie gaz	raccord thermocouple	longueur capillaire (mm)	ø sonde (mm)	longueur sonde (mm)	sonde (S.14)	régulateur de pression	presse étoupe	no. Sit
3	101106	manuel	1/2"	3/8"	M9x1	-	-	-	-	-	-	0.710.106
5	101431	13 - 38	1/2"	1/2"	M10x1	1050	8	120	type E1	oui	-	0.710.125
2	101910	20 - 90	1/2"	3/8"	M9x1	1050	14,5	19	type F2	oui	-	0.710.852
4	101432	30 - 90	1/2"	1/2"	M9x1	1050	8	100	type E2	oui	-	0.710.199
1	101130	30 - 100	1/2"	3/8"	M9x1	1050	5	125	type A1	non	-	0.710.850
2	101088	30 - 100	1/2"	3/8"	M9x1	1050	5	125	type A1	oui	-	0.710.851
6	106030	40 - 110	1/2"	3/8"	M9x1	1050	5	125	type A1	oui	-	0.710.817
7	101689	40 - 110	1/2"	3/8"	M9x1	1050	5	125	type A1	non	-	0.710.819
2	101912	50 - 190	1/2"	3/8"	M9x1	1050	14,4	14,5	type F1	oui	-	0.710.752
1	101131	50 - 190	1/2"	3/8"	M9x1	1200	5	95	type A2	non	-	0.710.750
1	101135	110 - 190	1/2"	3/8"	M9x1	1050	6	105	type A3	non	-	0.710.756
1	101434	110 - 190	1/2"	3/8"	M9x1	1200	5	105	type G1	non	-	0.710.758
2	101437	110 - 190	1/2"	3/8"	M9x1	1050	6	105	type A3	oui	-	0.710.757
2	101114	110 - 190	1/2"	3/8"	M9x1	1050	14,4	26	type F3	oui	-	0.710.754
1	101678	110 - 190	1/2"	3/8"	M9x1	1050	14,4	26	type F3	non	-	0.710.760

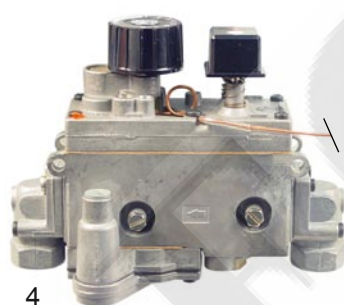

4

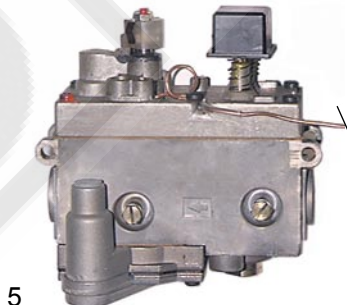

5



6

7

8

9

fig.	référence	température (°C)	entrée gaz	sortie gaz	raccord thermocouple	longueur capillaire (mm)	ø sonde (mm)	longueur sonde (mm)	sonde (S.14)	régulateur de pression	presse étoupe	no. Sit
1	101385	60 - 200	3/8"	3/8"	M10x1	1050	5	95	type D2	non	M14x1,5	0.710.724
8	106029	120 - 200	3/8"	3/8"	M9x1	1050	6	105	type D1	non	M14x1,5	0.710.743
1	101132	100 - 340	1/2"	3/8"	M9x1	1050	5	70	type B1	non	-	0.710.650
1	101134	100 - 340	1/2"	3/8"	M9x1	1800	5	70	type B1	non	-	0.710.652
2	101438	100 - 340	1/2"	3/8"	M9x1	1050	5	70	type B1	oui	-	0.710.651
11	101796	100 - 340	1/2"	3/8"	M9x1	1800	5	70	type B1	oui	-	0.710.657
1	101435	100 - 340	1/2"	3/8"	M9x1	1050	4	72	type C1	non	-	0.710.654
8	102873	140 - 380	1/2"	3/8"	M9x1	1050	4	72	type C2	non	-	0.710.648
9	101768	160 - 380	3/8"	3/8"	M10x1	1050	5	68	type B2	non	-	0.710.618
10	106018	160 - 380	1/2"	3/8"	M10x1	1050	5	68	type B2	oui	-	0.710.656
12	102872	160 - 380	3/8"	3/8"	M10x1	1050	5	68	type B2	non	-	0.710.619

10

11

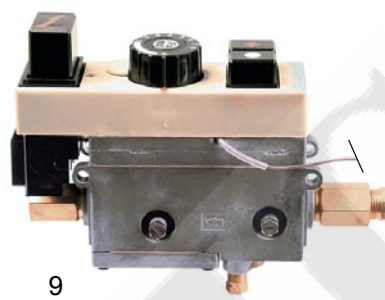
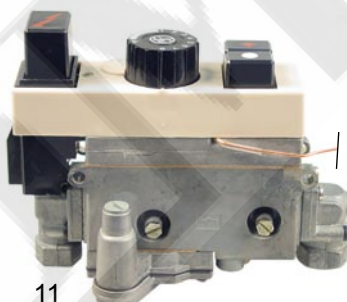
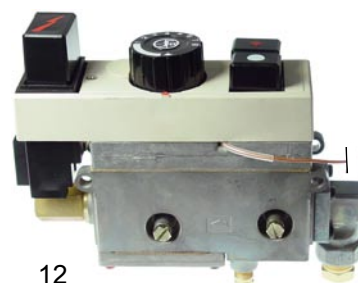
12

accessoires et pièces détachées pour MINISIT

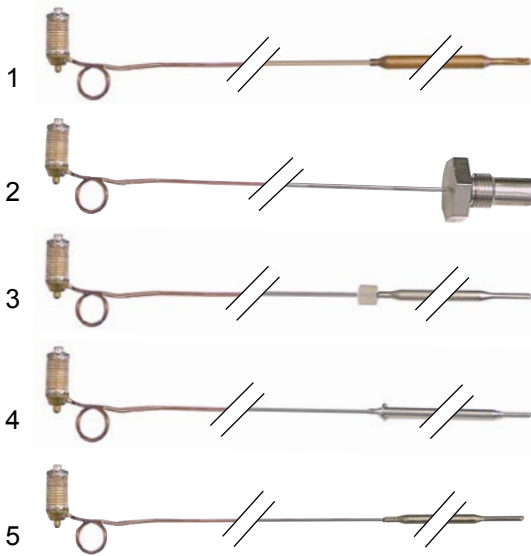

fig.	référence	température (°C)	longueur capillaire (mm)	ø sonde (mm)	longueur sonde (mm)	utilisation	type de sonde
1	102106	13 - 38	1050	8	120	réchaud	E1
2	106223	20 - 90	1050	M13	19	bain-marie	F2
1	102117	30 - 90	1050	8	100	bain-marie	E2
3	102100	30 - 100	1050	5	125	bain-marie	A1
	102103	50 - 190	1050	5	95	friteuse	A2
2	nepd**	50 - 190	1050	1/4"	14,5	friteuse	F1
	102104	110 - 190	1050	1/4"	26	friteuse	F3
4	102105	110 - 190	1200	5	105	friteuse	G1
3	102118	110 - 190	1050	6	105	friteuse	A3
	102844*	60 - 200	1050	5	95	friteuse	D2
5	106225	120 - 200	1050	6	105	friteuse	D1
	102102	100 - 340	1050	5	70	four/gril	B1
	102107*	100 - 340	1050	4	72	four/gril	C1
	106226	140 - 380	1050	4	72	four/gril	C2
5	106227	160 - 380	1050	5	68	four/gril	B2

*tube capillaire et sonde, CNS

**n'est plus disponible

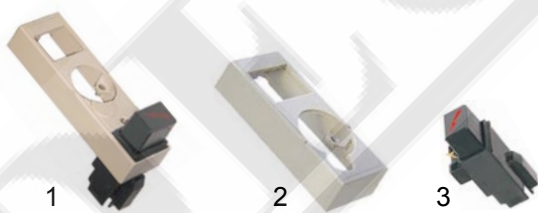

fig.	référence	description
1	101136	piezzo avec capot
2	101137	capot
3	100001	piezzo



fig.	référence	description	filetage
1	101505	bride de raccordement	3/8"
2	101504	bride de raccordement	1/2"
3	101516	vis pour support de bride 3/8"/1/2"	-
4	101517	vis pour support de bride 1/2"	-
5	100809	joint torique	-



fig.	référence	description
1	110068	manette
2	101053	bobine magnétique M9x1
	101054	bobine magnétique M10x1



fig.	référence	description	filet intérieur	filet extérieur
1	101267	réduction	3/8"	1/2"
2	101270	manchon de raccordement	3/8"	3/8"
3	101271	manchon de raccordement	1/2"	3/8"
4	101272	manchon de raccordement	1/2"	3/8"



fig.	référence	description	filetage	ø tube (mm)
1	101275	vis intermédiaire	1/2"	16
	101276	vis intermédiaire	3/8"	12
2	101274	double cone	-	16
	101273	double cone	-	12
3	100904	vis de serrage	M10x1	4
	100905	vis de serrage	M10x1	6
4	100820	presse étoupe	M14x1,5	-

valves thermostatiques EUROSIT



fig.	référence	température (°C)	entrée gaz	sortie gaz	raccord thermocouple	longueur capillaire (mm)	ø sonde (mm)	longueur sonde (mm)	no. Sit	
1	101199	13 - 38	3/8"	3/8"	M10x1	1000	8	120	0.630.025	
	101413	30 - 100	3/8"	3/8"	M9x1	1000	5	120	0.630.325	
	101188	110 - 190	3/8"	3/8"	M9x1	1000	4	205	0.630.332	
	101992	110 - 190	3/8"	3/8"	M9x1	1000	4	205	0.630.337	
	101409	40 - 280	3/8"	3/8"	M9x1	1000	4	72	0.630.328	
	2	101696	60 - 300	3/8"	3/8"	M9x1	1000	4	72	0.630.330
		101915	80 - 320	3/8"	3/8"	M9x1	1000	4	72	0.630.327
		101700	100 - 340	3/8"	3/8"	M9x1	1000	4	72	0.630.331
		101125	100 - 340	3/8"	3/8"	M9x1	1000	4	72	0.630.326
		106035	100 - 340	3/8"	3/8"	M9x1	1000	4	72	0.630.336
102870		140 - 380	3/8"	3/8"	M9x1	1000	4	72	0.630.205	
101769		100 - 340	3/8"	3/8"	M10x1	1000	4	72	0.630.206	

accessoires et pièces détachées pour EUROSIT

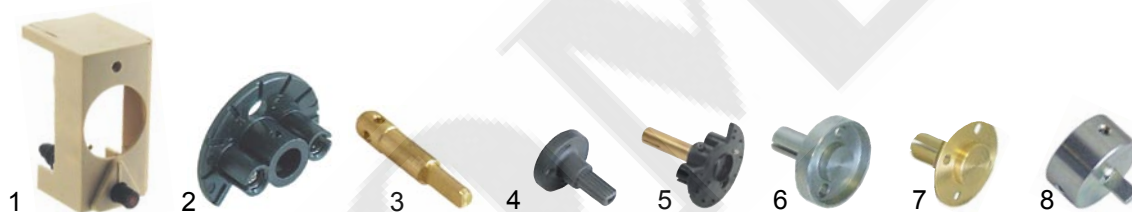

fig.	référence	description	adaptable à	fig.	référence	description	adaptable à
1	101358	capot avec piezzo		5	101711	adaptateur pour manette ø 10x8mm	Zanussi
2	101392	adaptateur pour manette		6	101712	adaptateur pour manette ø 10x8mm	Olis
3	101390	axe ø 6x4,6mm	Zanussi/Mareno	7	101816	adaptateur pour manette ø 10x8mm	Mareno
	110357	axe ø 8x6,5mm	Zanussi/Baron	8	113022	adaptateur pour manette ø 10x8mm	Fagor
4	110358	adaptateur pour manette ø 10x8mm	Zanussi				



fig.	référence	description
1	101050	bobine magnétique
2	101273	double cône ø 10mm
3	101276	raccord fileté 3/8"/ø 12mm
4	100904	vis de serrage ø 4mm
	100905	vis de serrage ø 6mm
5	101333	bobine 3/8" avec joint torique

valves thermostatiques MP/JUNKERS

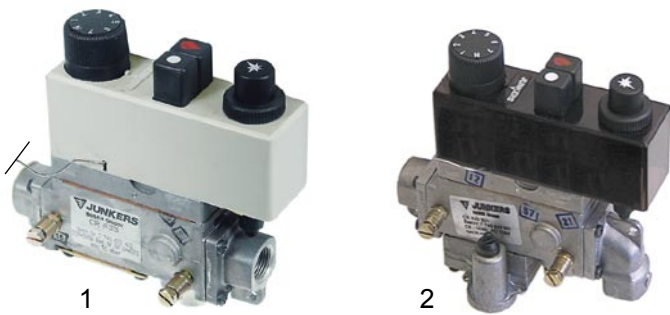

fig.	référence	température (°C)	entrée gaz	sortie gaz	régulateur de pression	raccord thermocouple	longueur capillaire (mm)	ø sonde (mm)	longueur sonde (mm)	no. Junkers/MP
	106216	30 - 110			non	M10x1				7743-610-501
1	101167	135 - 200	3/8" coudé	3/8" droit	non	M10x1	920	6	220	7743-633-201
	106215	170 - 300	3/8" droit	3/8" droit	non	M10x1	820	6	100	7743-633-202
	106217	30-110			oui	M10x1				7743-610-601
2	101177	135 - 200	3/8" coudé	3/8" droit	oui	M10x1	920	6	220	7743-643-201
	106024	170 - 300	3/8" droit	3/8" droit	non	M10x1	820	6	100	7743-643-402

accessoires et pièces détachées pour MP/JUNKERS

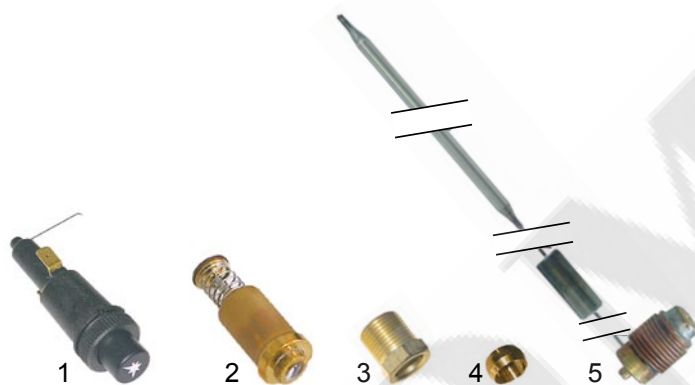

fig.	référence	description
1	100039	piezzo pour 106024
2	101060	bobine magnétique
3	101276	raccord fileté 3/8"/ø 12mm
4	101273	double cône ø 12mm
	102137	sonde 135 - 200°C pour 101167 + 101177
5	101407	sonde 130 - 300°C pour 106024 + 106215
	102154	sonde 30 - 110°C pour 106216 + 106217

valves thermostatiques MERTIK



fig.	référence	température (°C)	entrée gaz en bas	entrée gaz latéral	sortie gaz en bas	sortie gaz latéral	raccord thermocouple	longueur capillaire (mm)	ø sonde (mm)	longueur sonde (mm)	régulateur de pression	presse étoupe	no.-Mertik
1	101966	30 - 110	-	3/8"	-	3/8"	M9x1	720	6	80	-	-	GV31T-C2AKA2K0A0
2	101786	30 - 110	3/8"	3/8"	3/8"	3/8"	M10x1	720	6	80	-	-	GV30-C5AKH2C0
	101982	110 - 190	3/8"	3/8"	3/8"	3/8"	M9x1	720	4	160	5 - 40mbar	-	GV31T-C5AXE2K0Y0
1	101979	110 - 190	3/8"	-	-	3/8"	M9x1	720	4	165	5 - 40mbar	-	GV31T-C3AXE2K0Y0
	101746	100 - 195	3/8"	3/8"	3/8"	3/8"	M10x1	720	6	70	-	1/4"	GV30-C5AÜA2C000
2	106222	100 - 195	3/8"	3/8"	3/8"	3/8"	M10x1	720	6	70	-	1/4"	GV30-C5AÜA2C0L0
	101959	100 - 340	3/8"	-	-	3/8"	M9x1	720	4	68	2,5 - 20mbar	-	GV30T-C3A7A2K6
	101957	100 - 340	3/8"	-	-	3/8"	M9x1	720	4	68	-	-	GV30T-C3A7A2K6A0/1
1	101960	100 - 340	3/8"	-	3/8"	-	M9x1	720	4	72	-	-	GV31T-C1A7AGK000
	106205	100 - 340	3/8"	-	3/8"	-	M9x1	720	4	68	-	-	GV30T-C1A7AMK6Z0
	101745	100 - 340	3/8"	3/8"	3/8"	3/8"	M10x1	720	4	68	-	-	GV30T-C5A7A2C0
2	101744	100 - 340	3/8"	3/8"	3/8"	3/8"	M10x1	720	4	68	-	-	GV30T-C1A7AGC000

accessoires et pièces détachées pour MERTIK



fig.	référence	description
1	101276	raccord fileté
2	101273	double cône
3	106221	bobine magnétique

valves thermostatiques STN3R

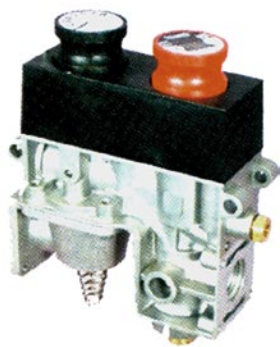

pos.	référence	température (°C)	entrée gaz	sortie gaz	longueur capillaire (mm)	ø sonde (mm)	longueur sonde (mm)
1	106207	110	1/2"	1/2"	1200	6,5	200
2	106208	200	1/2"	1/2"	1200	6,5	140
3	106209	300	1/2"	1/2"	1200	6,5	130
1	106210	450	1/2"	1/2"	1200	6,5	250

accessoires et pièces détachées pour STN3R

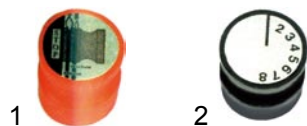

fig.	référence	description
1	106211	manette STOP
2	106212	bouton de réglage 2 - 8

